

Rohinson®

HU Használati útmutató

Eszpresszó kávéfőző kávédarálással 2 az 1-ben

R-98250B / R-98250C / R-98250G / R-98250R



Mielőtt a terméket használatba venné, kérjük, hogy ismerkedjen meg az alábbi használati utasítással. A terméket a jelen útmutató utasításai szerint használja. Az útmutatót az esetleges későbbi használat érdekében őrizze meg.

FONTOS BIZTONSÁGI UTASÍTÁSOK

OLVASSA EL FIGYELMESEN ÉS ŐRIZZE MEG

- Amennyiben a jelen útmutató utasításainak be nem tartása miatt hibásodik meg a készülék, a jótállás érvényét veszti. A gyártó/importőr nem tartozik felelősséggel azon károkért, amelyek a jelen útmutatóban leírt utasítások be nem tartása miatt keletkeztek. A készülék gondatlan használata nincs összhangban a jelen útmutató feltételeivel.
- A készülék táphálózathoz való csatlakoztatását megelőzően bizonyosodjon meg arról, hogy a készülék típuscímkején feltüntetett feszültség megegyezik az Ön által használni kívánt elektromos aljzat tápfeszültségével.
- A készüléket csak az előírásoknak megfelelően leföldelt aljzathoz csatlakoztassa.

FIGYELMEZTETÉS

- A jelen készüléket 8 éven felüli gyermekek, illetve testileg, érzékszervileg vagy lelkiileg fogyatékos vagy nem elegendő tapasztalattal, ismerettel rendelkező személyek is használhatják, amennyiben felügyelet alatt állnak vagy a termék biztonságos kezeléséről felvilágosításban részesültek és tudatában vannak az esetleges veszélyeknek. A készülék felhasználó általi tisztítását, karbantartását nem végezhetik 8 éven aluli illetve felügyelet nélküli gyermekek. A készüléket és a hálózati kábelt tartsa 8 éven aluli gyermekektől távol.
- Gyermekeknek tilos játszani a készülékkel.
- Ne használja a készüléket más célból, mint amire az előírások szerint szolgál.
- A készüléket nem programozóval, külső időzítővel vagy távirányítóval történő vezérlésre tervezték.
- Amennyiben nem használja a terméket vagy annak tisztítását tervezi, minden esetben kapcsolja ki és húzza ki a hálózathoz.
- Ne használja a készüléket, ha nem működik megfelelően, leesett a földre, károsodás érte vagy vízbe merült. A hálózati csatlakozó károsodása esetén tilos a készülék használata. Semmilyen körülmények között ne végezzen sajátkezű javításokat a készüléken. Ne tegyen semmilyen módosítást a készüléken - áramütés veszélye áll fent. A készülék mindennemű javítását és beállítását bízza a márkaszervíz munkatársaira.
- A készüléket a hálózati csatlakozóból ne a vezetéknél fogva húzza ki, mert az a tápkábel/hálózati aljzat károsodását okozhatja.
- A hálózati kábelre ne helyezzen nehéz tárgyakat. Ügyeljen arra, hogy a tápkábel ne lógjon le az asztal széléről vagy ne érintkezzen éles és forró felületekkel.
- A jelen készüléket háztartási felhasználásra tervezték. A berendezés nem szolgál kültéri használatra. Üzleti célú felhasználásra nem alkalmas.
- Ne használja a készüléket forró felület fölött vagy hőforrás – mint pl. gáz- vagy elektromos tűzhely, sütő, stb. – közelében.
- Ne használja a készüléket gyúlékony vagy robbanásveszélyes anyagok közelében.
- Ne használja a készüléket magas hőmérsékletű, ill. fagypont alatti vagy magas páratartalmú, sem erős mágneses mezővel rendelkező környezetben.
- Mielőtt tartozékot cserélne vagy tisztítaná a kávéfőzőt, minden esetben hagyja teljesen kihűlni.
- A készüléket helyezze stabil, egyenes és száraz felületre. Ne tegye a készüléket a munkafelület szélére, nehogy leeszen és megsérüljön.
- A berendezés felülete üzemelés során felmelegszik. Ne nyúljon pusztán kézzel a készülék forró felületeihez (mint pl. a főzés során felforrósodott gőzfúvóka vagy rozsdamentes szűrő). Minden esetben a fogantyút vagy a nyomógombokat használja. Kerülje az érintkezést a forró gőzzel.
- A készülék és tartozékai bármilyen mozgatása előtt hagyja azokat lehűlni.
- A készülék működtetése során járjon el fokozott elővigyázatossággal, hogy le ne forrázza magát.
- A víztartályba csak tiszta hideg vizet öntsön. A víz szintje ne lépje túl a MAX jelzést.
- Ne üzemeltesse a kávéfőzőt, ha a víztartály üres.
- Ne vegye ki a szűrőtartót, ha a készülék üzemel.

- Kávéfőzést követően a szűrőtartó ismételt feltöltéséig hagyja a markolattal ellátott szűrőtartót lehűlni. Ne nyúljon a készülék forró felületéhez, a kávé szűrőből való eltávolításához kizárólag a fogantyút és a szűrő biztosítékot használja.
- Az őrlőkések rendkívül élesek. Ezért tisztításuk, illetve a darálókamra kiürítése során fokozott elővigyázatossággal járjon el. Ne nyúljon az élekhez.
- A daráló tartozék bármilyen mozgatása előtt minden esetben húzza ki a készüléket a hálózathoz.
- Mielőtt a készüléket kihúzná a hálózathoz, minden esetben kapcsolja ki.
- Ne merítse a készüléket, sem a tápkábelt vízbe vagy más folyadékba.
- A készüléket csak a vele együtt szállított tartozékokkal használja.
- A készülék üzemi és tárolási hőmérsékletének 0°C felett kell lennie.

A KÉSZÜLÉK LEÍRÁSA

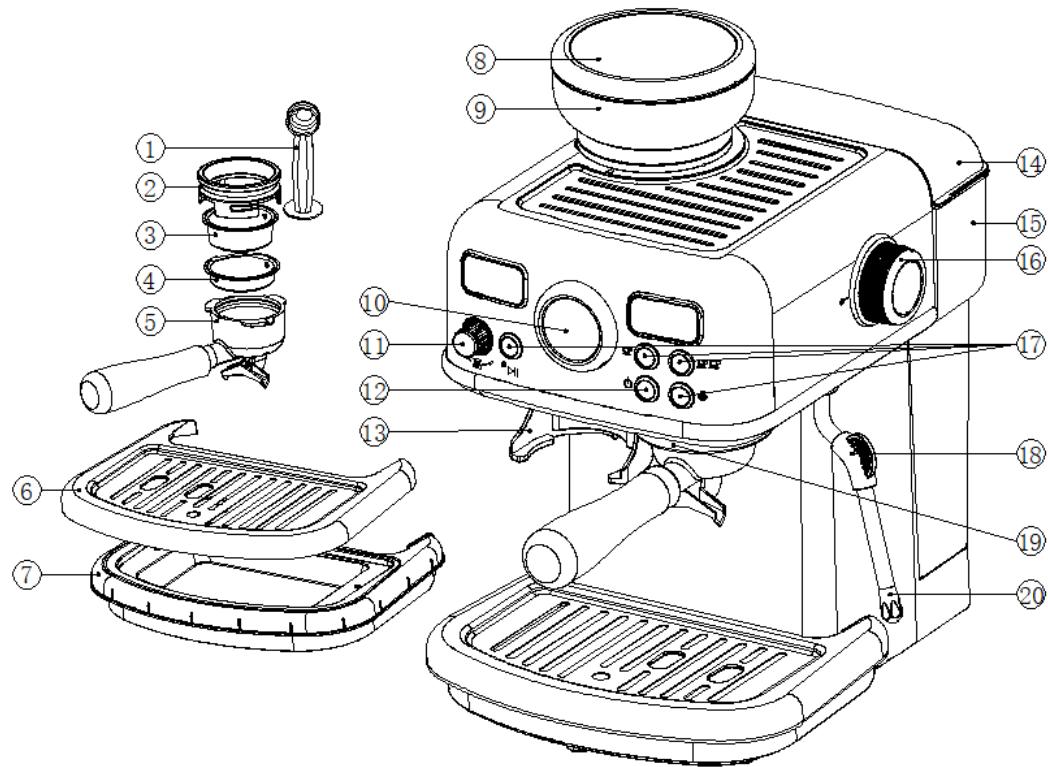

1. Mérőkanál
2. Szűrőtartó toldalék
3. Szűrő 1 csésze kávéhoz
4. Szűrő 2 csésze kávéhoz
5. Markolattal ellátott szűrőtartó
6. Csöpögtető rács
7. Cseptálca
8. Kávébabtartály fedele
9. Kávébabtartály
10. Nyomásjelző

11. Elfordítható kezelőgomb
12. Be- és kikapcsolás gomb
13. Markolattal ellátott szűrőtartó foglalata
14. Tartályfedél
15. Víz tartály
16. Gőz szabályozó
17. Vezérlőgombok
18. A gőzfúvóka karja
19. Főzőfej
20. Gőzfúvóka



Figyelmeztetés: A készülék kizárólag kávéfőzésre, kávébab őrlésére, tej melegítésére és forró víz készítésére szolgál. Ne használja egyéb célból.

A. Első használat előtt (Fontos)

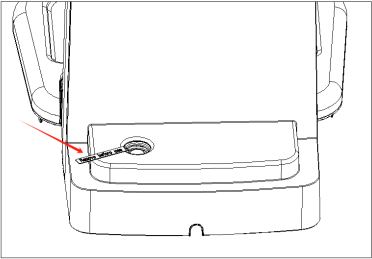
- Csomagolja ki a kávéfőzőt, majd ellenőrizze, megvan-e minden tartozék. Gondosan mossa el a kivehető részeket, ld. a „Tisztítás és karbantartás” fejezetet.
- Vegye ki a víztartályt, és vegye le a piros szilikonkupakot a tartály aljáról.



Megjegyzés: Kávéfőzéshez csak tiszta, lehetőleg szűrt vizet használjon, hogy elkerülje a vízkőképződést, amely eltömíti a kávéfőzőt.

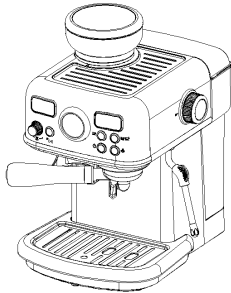

- Az első csésze kávé tiszta ízének biztosítása érdekében meg kell tisztítani a kávéfőzőt és az összes levehető alkatrészt. A tisztítás egyes lépései az alábbiak:
 1. Töltsön a víztartályba tiszta vizet. Ne lépje túl a vízszint max. jelzését. Ezután a víztartályt tegye vissza a készülékbe és csukja le a tartály fedelét.
 2. Fogja meg a készülék tetejét és helyezze a szűrőtartót markolatánál fogva (kávé nélkül) az óramutató járásával ellentétes irányba fordítva,  helyzetből  helyzetbe (a kart meg kell húzni).



 A portafilter helyzete behelyezés után



 A portafilter helyzete rögzítés után

3. Helyezze a csészét a cseprácsra és igazítsa a portafilter kimenetéhez.
4. Csatlakoztassa a készüléket a hálózatba.
5. Nyomja meg a Be- és kikapcsolás gombot. A megfelelő indikátorok villognak, és a készülék megkezd az előmelegítést. Amint folyamatosan világítanak az indikátorok, az előmelegítésnek vége.
6. Fordítsa a gőzszabályozót bekapcsolt  állásba és engedjen megfelelő mennyiségű vizet kifolyni a gőzfúvókán annak tisztításához (a fogantyú segítségével irányítsa a gőzfúvókát a csepptálca fölé vagy helyezzen alá egy edényt a víz összegyűjtéséhez).
7. Nyomja meg a 2 csésze kávé gombot   a csövek tisztításához (ne érintse meg a főzőfejet vagy a vízkivezető nyílás környékét, hogy le ne forrázza magát).

8. Miután az összes víz kifolyt a készülékből, ürítse ki a cseptálcát.

Kávéőrlés

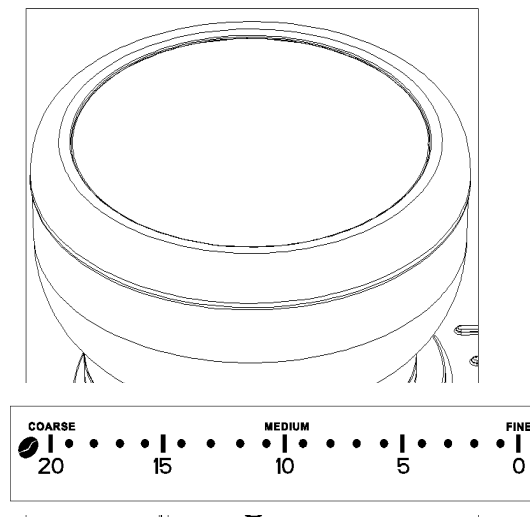
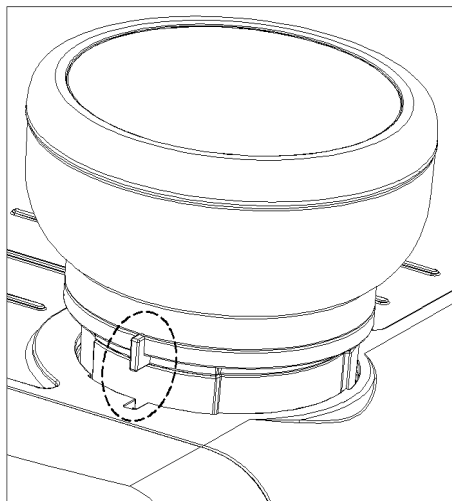
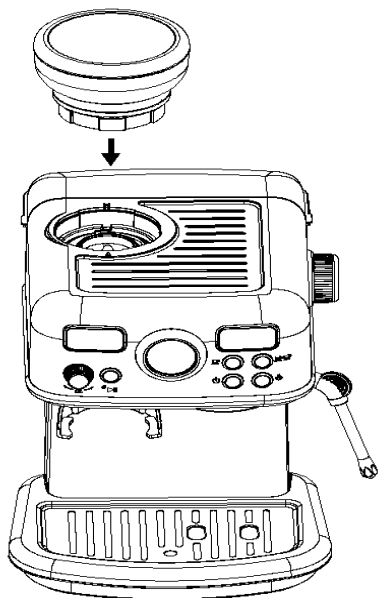

1. Tegye a kávébaltartályt a készülékbe.

2. Igazítsa a tartályon lévő kiszögellést a készüléken található vágathoz, lásd az ábrát. Nyomja le a tartályt, majd az óramutató járásával azonos irányba fordítva rögzítse.

3. A kávébaltartályon található nyíl a kávé őrlési fokozatának beállítására szolgál. Igazítsa a készüléken található jelölést a tartályon található, igénye szerinti őrlési fokozathoz.

Megjegyzés: Minél nagyobb ez a szám, annál durvább lesz az őrlött kávé.

4. Ellenőrizze, hogy a kávébaltartály helyesen van-e betéve. Amikor a daráló jelzőfénye világít, és a kijelzőn az őrlési mód látható (az alábbiak szerint), a daráló használatra kész.

Megjegyzés: Ha a kávébaltartály nincs megfelelően behelyezve, a kijelző bal oldalán villogni fog az idő, az őrlés gomb is villog, és az őrlés funkció nem indítható el. Ilyen esetben ellenőrizze a kávébaltartály behelyezését.

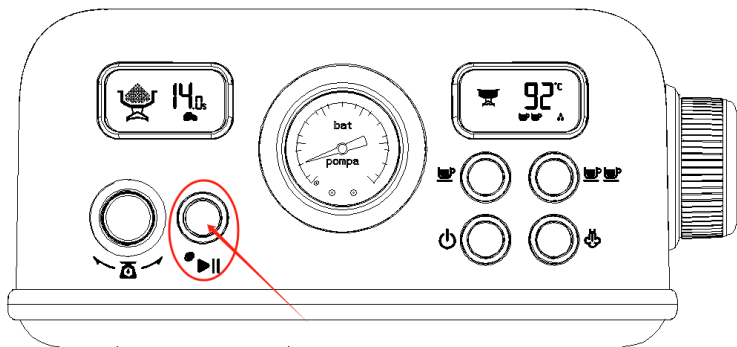





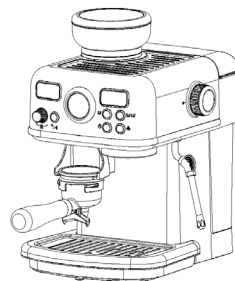
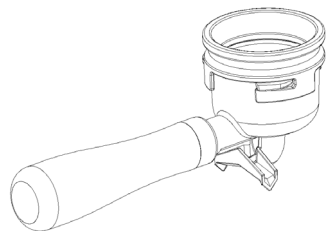
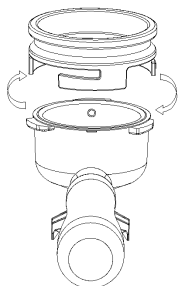

A készülék használata

1. Öntse a megfelelő mennyiségű kávébabot a kávébabtartályba. A kávébab maximális mennyisége 120 g. Csukja le a kávébabtartály fedelét.
2. A kávébabtartály elforgatásával állítsa be a kívánt őrlési fokozatot. Első használatkor javasoljuk a 10-es szint beállítását, s ezután – az extrakciós nyomásnak és a kávé áramlásának megfelelően – módosítsa a beállítást.
3. Helyezze a szűrőt portafilterba, tegye rá a toldalékot a lenti ábra szerint, majd az óramutató járásával azonos irányba fordítva rögzítse. Ezzel helyezze a portafiltert a kávéőrölő alatti foglalatba.



A toldalék felhelyezése

A toldalék rögzítése a karon és a kar behelyezése a készüléken lévő foglalatba

4. A kezelőgomb  hosszú megnyomásával válassza ki a kávé mennyiségét az 1  vagy 2 csésze  kávé elkészítéséhez. Az őrlés alapértelmezett ideje 1 csésze kávé elkészítéséhez 7 mp, 2 csésze kávé elkészítéséhez 14 mp. A kezelőgomb  elfordításával állítsa be az igénye szerinti őrlési időt. Az őrlés megkezdéséhez nyomja le az őrlés gombot . Miután a beállított idő lejárt, a készülék önműködően kikapcsol. A kézi kikapcsoláshoz nyomja meg ismét az őrlés gombot. 

Megjegyzés: A daráló maximális folyamatos üzemelési ideje 5 perc, további használat előtt a készüléket 30 percig hagyni kell hűlni.

Megjegyzés: Első használatkor a darálót tilos 0-5-ös őrlési fokozati tartományban üresjáratban működtetni. A 0-5-ös fokozatok beállítása előtt adjon hozzá kávébabot és hagyja, hogy a daráló először durvább őrléssel működjön.

Őrlési tippek

1. Ha a kávé túl finomra őrlik, az túlzott extrakciót okoz, ami szakaszos kávékiáramlást eredményez, vagy a kávé le sem fő és keserű ízű lesz.
2. Ha a kávé túl durvára őrlik, a víz túl gyorsan átfolyik rajta, ami elégtelen extrakciót eredményez, és befolyásolja a kivont kávé aromáját és ízét.
3. Az őrlési fokozat beállítása a kávébab típusától, pörkölési fokától és frissességétől függően változik. Az őrlési fokozat beállítására nincs előírás. A legjobb extrakciós hatás eléréséhez minden használt kávéfajtához be kell állítani a megfelelő őrlési fokozatot.
4. A készülék első használatakor azt javasoljuk, hogy a darálót 10-es fokozatra állítsa, és egy kevés kávé őröljön meg az őrlemény finomságának ellenőrzéséhez. Ha a ledarált kávé túl durva, állítsa a fokozatot alacsonyabb értékre, ha túl finom, állítsa a fokozatot magasabb értékre.
5. Állítsa be az őrlési fokozatot úgy, hogy presszókávénak megfelelő őrölt kávé kapjon. Az őrölt kávénak úgy kell kinéznie, mint az őrölt borsnak, kézben dörzsölve nem kellene észrevehető szemcsés textúrát mutatnia. Töltse meg a szűrőtartót őröltkávéval, majd finoman nyomogassa le attól függően, milyen erős kávé kíván főzni.
6. Ezután figyelje a nyomásmérőt, hogy az extrakció során ideális-e a nyomás.









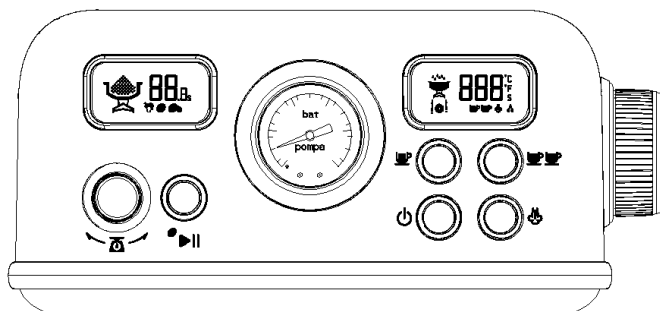





Megjegyzés: A legjobb eredmény elérése érdekében az extrakció során a nyomásnak 8-12 bar-nak kell lennie, lassú kávéáramlással és finom habbal. Ha az extrakciós nyomás túl alacsony vagy túl magas, a legjobb extrakciós hatás eléréséhez állítsa be megfelelően az őrlési fokozatot.

A daráló tisztítása és karbantartása

1. Tisztítás előtt a készüléket mindig kapcsolja ki és húzza ki a hálózathoz.
2. A kávé aromájának megőrzése és az őrölt kávé megromlásának elkerülése érdekében a kávébaktartályt minden használat után ürítse ki.
3. A felső őrölkések eltávolításához vegye ki a kávébaktartályt, majd fogja meg a felső őrölkések fogantyúját és az óramutató járásával ellentétes irányba fordítsa el. Vegye ki az őrölkéseket és tisztítókefével tisztítsa meg.
4. A tisztításhoz ne használjon agresszív és abrazív tisztítószeret.

A készülék kezelőgombjai



-  Be- és kikapcsolás gomb: A készülék indításához nyomja meg a Be- és kikapcsolás gombot. A készülék megkezdí az előmelegítést és az   indikátorok világítanak. Az    indikátorok villognak. Az előmelegítést követően mind az 5 indikátor világít. A Be- és kikapcsolás gomb további megnyomásával a készülék kikapcsol.
-  Elfördíthető kezelőgomb: Készenléti üzemmódban az őrlött kávéadag gomb egyszeri hosszú megnyomásával 2 csészényi őrlött kávé mennyiségét állíthatja be, majd ismét hosszú megnyomva 1 csészényire állíthatja vissza a beállítást. A gomb elforgatásával beállíthatja a kívánt őrlési időt (balra forgatva csökkenti, jobbra forgatva növeli az időt). Az őrlés alapértelmezett ideje 7 mp 1 csésze kávé, 14 mp 2 csésze kávé elkészítéséhez.
-  Őrlés gomb: Az őrlés indításához nyomja meg az őrlés gombot. A beállított őrlési idő elérésekor a daráló automatikusan leáll és készenléti üzemmódba kapcsol.
-  1 csésze kávé készítése: 1 csésze kávé készítéséhez nyomja meg az 1 csésze kávé gombot. A beállított kávéadag elérésekor a készülék automatikusan leáll és készenléti üzemmódba kapcsol.
-  2 csésze kávé készítése: 2 csésze kávé készítéséhez nyomja meg a 2 csésze kávé gombot. A beállított kávéadag elérésekor a készülék automatikusan leáll és készenléti üzemmódba kapcsol.
-  Forró víz funkció: Kávéfőzés módban fordítsa a gőzszabályozót bekapcsolt állásba, mire a gőzfűvókából kezd kifolyni a forró víz.  A forró víz csapolás leállításához a gőzszabályozót fordítsa ellenkező irányba: kikapcsolt állásba.
-  Gőzölés gomb: Kávéfőzés módban nyomja meg az előmelegítés megkezdése gombot. A gőzölést jelző indikátor  villog. A kívánt hőmérséklet elérését követően az indikátor világít. Fordítsa a gőzszabályozót bekapcsolt állásba, mire a gőzfűvókából kezd áramolni a gőz. 

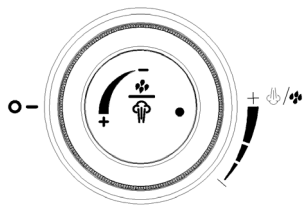

Gőzszabályozó - kikapcsolva

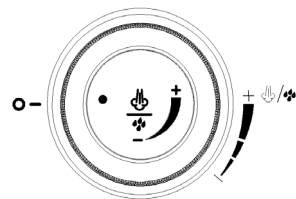



Gőzszabályozó - bekapcsolva

Megjegyzés: A gőzszabályozó bekapcsolás után két üzemmóddal rendelkezik. Ha a készülék kávéfőzés módban van, a gőzszabályozó elforgatásakor forró víz folyik ki a gőzfűvőkán. Ha a készülék gőzölés módban van, a gőzszabályozó elforgatásakor gőz áramlik ki a gőzfűvőkán.

Megjegyzés:

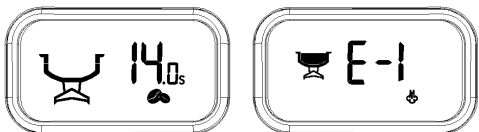
- Ha a készülék bekapcsolása után háromszoros sípoló hang hallható, a gőzjelző  gyorsan villog és a kijelzőn az E-1 infó jelenik meg, ami azt jelenti, hogy a gőzszabályozó bekapcsolt állásban van. Ilyenkor fordítsa a gőzszabályozót kikapcsolt helyzetbe.





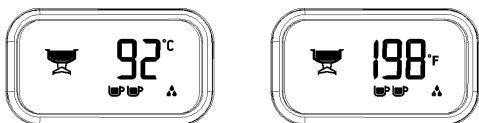

- A Celsius és Fahrenheit közötti átkapcsoláshoz nyomja meg az 1 csésze kávé  vagy a 2 csésze kávé  gombot és tartsa 3 mp-ig lenyomva.



- A gyári alapbeállítás visszaállítása: A gyári alapbeállítás visszaállításához nyomja le egyszerre 3 mp-re az őrlés  és gőzkapcsoló  gombot.

Presszókávé készítése

1. Nyissa ki a víztartály fedelét, vegye ki a tartályt a készülékből és töltsen fel megfelelő mennyiségű vízzel, de ne lépje túl a MAX jelzést.
2. A víztartályt ezután tegye vissza a készülékbe és csukja rá a fedelét.
3. Csatlakoztassa a készüléket a hálózathoz, majd nyomja meg a Be- és kikapcsolás gombot . Az    indikátorok villognak, és a készülék megkezdheti az előmelegítést. Miután befejeződött az előmelegítés (kb. 1 perc), az indikátorok világítanak.
4. Fordítsa el a kávébabetartályt és állítsa be a kívánt őrlési fokozatot (első alkalommal a 10-es fokozatot). Töltsön a kávébabetartályba 9 g-120 g szemeskávét.

Helyezze a portafiltert a kávéőrítő alatti foglalatba. Az őrlés megkezdéséhez nyomja le az őrlés gombot . Az őrölt kávé mennyiségét 1 vagy 2 csésze kávéhoz a kezelőgomb elforgatásával módosíthatja. 1 csésze kávéhoz kb. 8,5-9 g őrölt kávé, 2 csésze kávéhoz kb. 15-15,5 g kávé szükséges.

5. A szűrőtartóban a kávé egyenletesen tömörítse kávé-tömörítő segítségével, majd a kávémaradékot a szűrő pereméről távolítsa el.

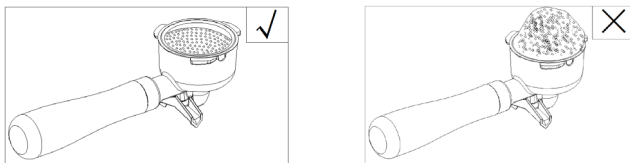

Megjegyzés: Ha túl sok őrölt kávé marad a szűrő szélén, a portafilter nem fog megfelelően tömíteni, ami a víz szivárgását eredményezheti.



6. Helyezze a portafiltert a készülékbe az óramutató járásával ellentétes irányba fordítva  helyzetből  helyzetbe (meg kell húzni, hogy jól zárjon).

7. Helyezze a csészét a cseprácsra és igazítsa a portafilter kimenetéhez.

8. Nyomja le az 1  vagy 2 csésze  kávé gombot. Az 1.  vagy 2  csésze kávé indikátora villog és a készülék megkezdi a kávé lefőzését.



9. A beállított kávéadag elérésekor a készülék automatikusan leáll (   indikátorok világítanak). Ekkor a kávé készítése befejeződött, és el lehet venni a csészét.

Figyelmeztetés: Kávéfőzés közben ne hagyja felügyelet nélkül a kávéfőzőt, mivel néha a készülék manuális kezelésére is szükség lehet.

10. Kávéfőzés után vegye ki a portafiltert az óramutató járásával megegyező irányba forgatva, távolítsa el az őrölt kávé a szűrőből, majd öblítse le a portafiltert és a szűrőt forró vízzel. Járjon el fokozott elővigyázatossággal, hogy le ne forrassa magát, a portafilter és a szűrő forró! Ezután a főzőfej átöblítéséhez nyomja meg az 1 vagy 2 csésze kávé gombot és helyezze vissza a portafiltert a készülékbe, hogy készen álljon a következő kávé elkészítéséhez.

Megjegyzés: A készülék használata során legyen különösen óvatos és ne érintse meg a készülék – különösen a fej, a portafilter, a szűrő és a gőzfúvóka – forró részeit puszta kézzel.

A gőzölő funkció

1. Tisztítsa meg a gőzfúvókát és irányítsa a cseptálcába. Kávéfőzés módban nyomja meg a gőzölés gombot . Fordítsa a gőzszabályozót bekapcsolt állásba, mire a gőzfúvókából kezd áramolni a gőz.  Először engedje kifolyni a vizet a fúvókából, majd miután elkezd áramlani a gőz, fordítsa a gőzszabályozót kikapcsolt állásba.

2. A tejhabosításhoz használjon minden esetben friss, hűtött teljes tejet. A tejhab a tej márkájától és típusától függően változhat.

3. Töltsön a tejhabosító edénybe megfelelő mennyiségű tejet. Ügyeljen arra, hogy elég magas legyen az edény, mert a tej a habosítás során megnöveli térfogatát.

4. A gőzfúvókát merítse kb. 1-2 cm mélyre a tejben és a gőzszabályozót fordítsa bekapcsolt állásba.

5. Tartsa a gőzfúvóka végét közvetlenül a tej felszíne alatt, amíg örvény nem kezd képződni a tejen.

6. Lassan mozgassa lefelé a tejhabosító edényt, miközben a tej habosodik, úgy, hogy a gőzfúvóka vége közel legyen a tej felszínéhez, és a tejbe áramoljon a

levegő, ami elősegíti a tejhab képződését.

7. Ezután mozgassa a tejhabosító edényt enyhén felfelé úgy, hogy a gőzfúvóka vége mélyebben legyen a tej felszíne alatt, és hagyja a tejet habosodni, amíg el nem éri a kívánt sűrűségű tejhabot. Fordítsa a gőzszabályozót kikapcsolt állásba, majd a tejhabosító edényből vegye ki a gőzfúvókát.

Megjegyzés

- 1. A tejhab elkészítése után hagyja egy ideig a gőzt kijönni a fúvókából, hogy eltávolítsa belőle a tejmaradványokat, majd nedves ruhával tisztítsa meg a gőzfúvóka külsejét. Járjon el fokozott elővigyázatossággal, hogy le ne forrázza magát, mivel a fúvóka használat után forró.**
- 2. A gőzölő funkció folyamatos működési ideje 2 perc. A funkció használatát követően fordítsa a gőzszabályozót kikapcsolt állásba.**

Forró víz funkció

A forró víz funkció csészék melegítésére és italokhoz forró víz csapolására szolgál. Forró víz csapolásához kávéfőzés módban fordítsa a gőzszabályozót bekapcsolt állásba, mire a gőzfúvókából kezd kifolyni a forró víz. ☺ Amint elérte a beállított mennyiséget, a funkció automatikusan kikapcsol, vagy a gőzszabályozó kikapcsolt helyzetbe való állításával manuálisan is leállíthatja. Miután befejeződött a forró víz csapolása, fordítsa a gőzszabályozót kikapcsolt állásba.

Megjegyzés

Forró víz csapolásához használjon nagyobb edényt és fokozott elővigyázatossággal járjon el, hogy le ne forrázza magát.

Egyéni beállítás

A készülék rendelkezik egyéni beállítás funkcióval. Lehetővé teszi a kávéőrlési idő beállítását 1 vagy 2 csésze kávéhoz, a kávéadag módosítását 1 vagy 2 csészéhez, az extrakciós hőmérsékletet a PID szerint, valamint a forró víz szivattyúzásának mennyiségét. Ha az egyéni beállítási módba való belépés után 5 másodpercen belül nem tesz semmit, a kávéfőző kilép ebből az üzemmódból és visszatér készenléti üzemmódba.

I. A kávéőrlés idejének beállítása 1 vagy 2 csésze kávéhoz

Az 1 ☺ vagy 2 csésze ☺ kávé őrlési idejének beállításához nyomja meg a kezelőgombot ☺ egyszer vagy kétszer. A kívánt őrlési idő beállításához forgassa el a kezelőgombot. ☺ A beállítás a kávéőrlési funkció alapértelmezett beállításaként kerül elmentésre.

Megjegyzés: Az őrlési idő beállítási tartománya 1 csésze kávéhoz 3-20 mp, 2 csésze kávéhoz pedig 8-30 mp.

II. Az előfőzési idő és a kávéadag beállítása 1 vagy 2 csésze kávéhoz

A vízzel történő előfőzés idejének, valamint az 1 vagy 2 csésze kávé mennyiségének beállításához az előmelegítés befejezése után nyomja meg és tartsa lenyomva a megfelelő 1 ☕ vagy 2 csésze ☕☕ kávé gombot 3 másodpercig. Az adott indikátor villog, és a kijelzőn a ☕ ikon jelenik meg. Ezután a kezelőgomb elforgatásával állítsa be a kívánt előfőzési időt 1-5 másodperc között. Az előfőzési idő beállítása után nyomja meg a gombot az átálláshoz a kávé mennyiségének beállításához. A kijelzőn a ☕ ikon jelenik meg. Ezután a gomb elforgatásával állítsa be a kívánt kávé mennyiséget 20~40 g között 1 csésze kávéhoz vagy 45~75 g között 2 csésze kávéhoz (ez az érték magában foglalja az előfőzést + magát az extrakció mennyiségét + a befejezéshez szükséges utolsó 5 másodpercet). A beállítások elvégzése után várjon 5 másodpercet, hogy a készülék automatikusan mentse a beállításokat és visszatérjen készenléti módba. (Ha ismét megnyomja a gombot, visszatér az előfőzési idő beállítási módba.)



Az előfőzési idő beállítása

A kávé mennyiség beállítása

Például: Ha az előfőzési idő 3 mp-re van beállítva, az őrölt kávé 3 m-ig leforrázásra kerül, majd 2 másodperces szünet következik, és ezután a készülék megkezdí a kávé kinyerését.

Megjegyzés: Az alapértelmezett kávé mennyiség-beállítás 30 g ± 10 g 1 csésze kávéhoz és 60 g ± 15 g 2 csésze kávéhoz.

III. A víz és a gőz hőmérsékletének beállítása

A kávéfőzéshez szükséges víz hőmérsékletének beállításához az előmelegítés befejezése után nyomja meg és tartsa lenyomva az őrlés ☕☕☕ gombot és az 1 csésze ☕ kávé gombot 3 másodpercig. A hőmérséklet beállításához forgassa el a gombot – beállítási lehetőségek: hideg kávé 25°C (Cold Brew), 90~95°C (extrakció normál hőmérséklet-tartománya), alapértelmezett beállítás: 92°C. A víz hőmérséklet beállítását követően a gőzhőmérséklet-szabályozó gomb megnyomásával és elforgatásával állítsa be a gőz hőmérsékletét – beállítási lehetőségek: 130~150°C: 5°C-onként, alapértelmezett beállítás: 130°C. A beállítások elvégzése után várjon 5 másodpercet, amíg a készülék automatikusan menti a beállításokat és visszatér készenléti módba. (Ha ismét megnyomja a kezelőgombot, visszatér a víz hőmérséklet beállítási módba.)

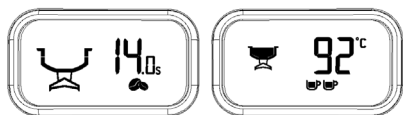

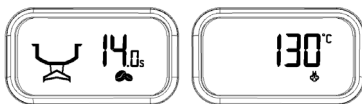

A víz hőmérsékletének beállítása





A gőz hőmérsékletének beállítása

IV. A forró víz mennyiségének beállítása

A forró víz csapolásához szükséges vízmennyiség beállításához az előmelegítést követően nyomja meg és tartsa egyszerre lenyomva a 2 csésze  kávé és a gőzölés  gombot 3 másodpercig. A gőzszabályozóval  állítsa be a kívánt mennyiséget – beállítási lehetőségek: 150 g, 200 g, 250 g, 300 g, alapértelmezett beállítás: 150 g.

További funkciók leírása

1. Magas hőmérsékletre vonatkozó figyelmeztetés

Ha 25°C-os hideg kávét (Cold Brew) készít, és az E-2 kód jelenik meg a kijelzőn, valamint az  indikátor villog, az magas hőmérsékletre figyelmeztet. Ilyen esetben fordítsa a gőzszabályozót forró víz állásba és hagyja, hogy a forró víz  az előkészített edénybe folyjon, hogy lehűtse a készüléket. Miután a kijelzőn megjelenik a 25°C jelzés, a készülék hűtési folyamata befejeződött. Fordítsa a gőzszabályozót kikapcsolt állásba és megkezdheti a hideg kávé főzését.

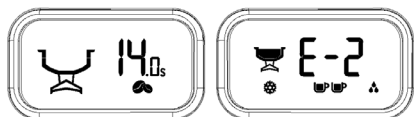

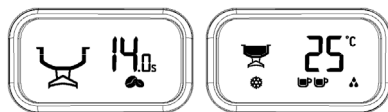

Magas hőmérsékletre vonatkozó figyelmeztetés



A hideg kávé (Cold Brew) kijelzője

2. Megszakítás a daráló mikrokapcsolójában

Ha az őrlés ikon  és az őrlés gomb  készenléti módban villog, az őrlés funkció nem indítható el. Ellenőrizze, hogy a kávébaltartály megfelelően van-e elhelyezve, lásd a Kávéőrlés című fejezetet. Ha az őrlés funkció továbbra sem indítható el, forduljon márkaszervízhez.

Tisztítás és karbantartás

1. A készülék tisztítása

- Tisztítás előtt a készüléket mindig kapcsolja ki, húzza ki a hálózathoz és hagyja teljesen kihűlni.
- A készülék külső felületét tiszta, nedves ruhával tisztítsa.

Megjegyzés: A tisztításhoz ne használjon agresszív és abrazív tisztítószeret, sem szeszt vagy oldószereket. Ne merítse a kávéfőzőt, sem a tápkábelt vízbe vagy

más folyadékba.

- A vízkivezető nyílás és a belső tömítőgyűrű tisztításához használjon kávéfőzőkhöz tervezett kefét.
- Vegye ki a portafiltert az óramutató járásával megegyező irányba forgatva, távolítsa el az őrölt kávé a szűrőből, majd tisztítsa meg a szűrőhálót és a portafiltert semleges mosogatószerrel, öblítse le tiszta vízzel és szárítsa meg. A tartozékokat ne mossa mosogatógépben.
- Mossa el az összes levehető tartozékot, majd alaposan szárítsa meg.
- A csepptálcát és csöpögtető rácsot rendszeresen ürítse és tisztítsa.
- Rendszeresen tisztítsa a víztartályt is.

2. Vízkömentesítésre emlékeztető funkció és a folyamat leírása

A készülék vízkömentesítésre emlékeztető funkcióval van felszerelve. Miután a rendszer 100 működési ciklust érzékelt, a kijelző bal alsó sarkában egy vízkötelenítésre emlékeztető ikon  jelenik meg, s ekkor el kell végezni a készülék vízkömentesítését.



Javasolt a készüléket 4-6 havonta vízköteleníteni, vagy amikor a kávéfőző erre emlékeztet. A vízkömentesítés az alábbi módokon végezhető:

- Vízkömentesítő tablettá kávéfőzőbe való helyezésével
- Folyékony vízkőoldó szer segítségével
- Fehér ecet és meleg víz segítségével



A vízkötelenítő program elindítása előtt a következő előkészületeket kell megtenni:

Öntse az oldatot a víztartályba (válasszon az A/B/C módszerek közül egyet)

- Öntsön 1 liter vizet a víztartályba. Adja hozzá a vízkőoldó tablettákat és várja meg, amíg teljesen feloldódnak.
- Öntsön fél csésze folyékony vízkőoldót a víztartályba, majd adjon hozzá 1 liter meleg vizet és alaposan keverje össze az oldatot.
- Öntsön 1,5 evőkanál fehér ecetet a víztartályba, majd adjon hozzá 1 liter meleg vizet, és alaposan keverje össze az oldatot.

Helyezzen egy literes edényt a főzőfej alá és egy másik literes edényt a gőzfúvóka alá.

A fenti lépések elvégzése után elindíthatja a vízkömentesítő programot:

Nyomja meg és tartsa lenyomva az 1 csésze  kávé gombot és a gőzölés gombot.  A kijelzőn megjelenik a tisztítás üzemmód.

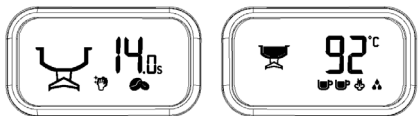

1. Lépés Vízkőmentesítés

- (1) Nyomja meg bármelyik 1 vagy 2 csésze kávé gombot a szivattyú aktiválásához, amely forró vizet adagol és megtisztítja a bojler és a belső csöveket. Ez a folyamat kb. 1 percig tart (a befejezés után sípoló hang jelzi a következő lépésre való áttérést).
- (2) A bojler és a belső csövek tisztításának megkezdéséhez a gőzszabályozót fordítsa bekapcsolt állásba. Ez a folyamat kb. 2 percig tart (ezután sípoló hang jelzi a vízkőtelenítés befejezését).
- (3) Fordítsa a gőzszabályozó gombot kikapcsolt állásba.

2. lépés A tisztítás előkészítése

Fontos: Kérjük, a vízkőmentesítő program automatikus befejezése előtt 3 percen belül végezze el a következő lépéseket.

- (1) Öntse ki a maradék vízkőoldó oldatot, öblítse ki a víztartályt tiszta vízzel, majd töltsen fel több mint 1,5 liter tiszta vízzel.
- (2) Ürítse ki a csepptálcát és tegye vissza a helyére.

3. lépés A tisztítás indítása

- (1) Nyomja meg bármelyik 1 vagy 2 csésze kávé gombot a szivattyú aktiválásához, amely forró vizet adagol és megtisztítja a bojler és a belső csöveket. Ez a folyamat kb. 1 percig tart (a befejezés után sípoló hang jelzi a következő lépésre való áttérést).
- (2) A bojler és a belső csövek tisztításának megkezdéséhez a gőzszabályozót fordítsa bekapcsolt állásba. Ez a folyamat kb. 2 percig tart (ezután sípoló hang jelzi a vízkőtelenítés befejezését).
- (3) Fordítsa a gőzszabályozó gombot kikapcsolt állásba.
- (4) A tisztítás befejezését követően a készülék készenléti módba kapcsol és a vízkőmentesítésre emlékeztető ikon eltűnik.

Ha a tisztítást követő 20 percig nem végez semmilyen beállítást, a készülék önműködően készenléti módba vált. Ha a gőzszabályozó nyitott állásban van, az E-1 hibakód jelenik meg a kijelzőn. A gőzszabályozó zárt állásba fordítása törli a hibát, és a gép visszatér a normál készenléti üzemmódba.

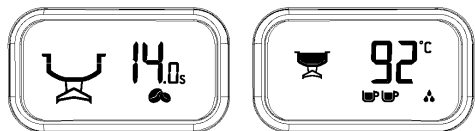

***Nyomógomb funkciók

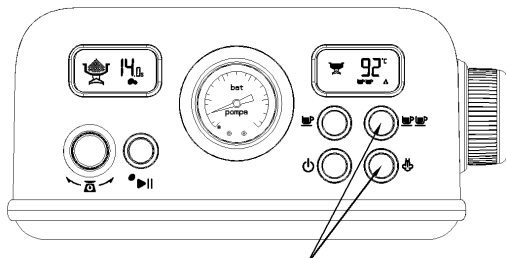

A forró víz mennyiségének beállításához tartsa 3 mp-ig lenyomva a 2 csésze kávé és a gőzölés gombot.

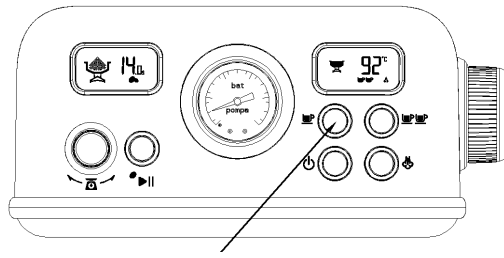

Az előfőzési idő és a kávé mennyiségének beállításához tartsa lenyomva 3 mp-ig az 1 csésze kávé gombot.

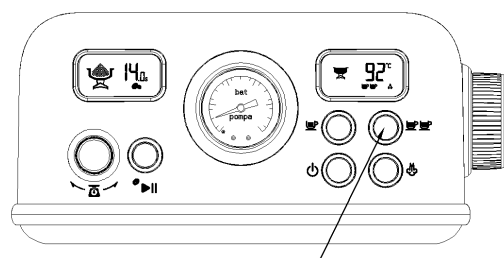

Az előfőzési idő és a kávé mennyiségének beállításához tartsa lenyomva 3 mp-ig a 2 csésze kávé gombot.

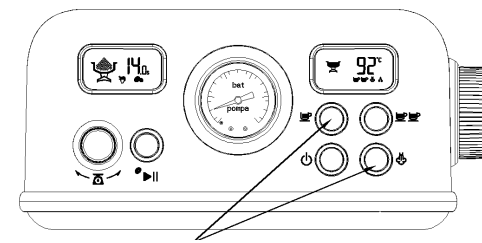

A vízkőmentesítő funkció aktiválásához tartsa lenyomva 3 m-ig az 1 csésze kávé gombot és a gőzölés gombot.

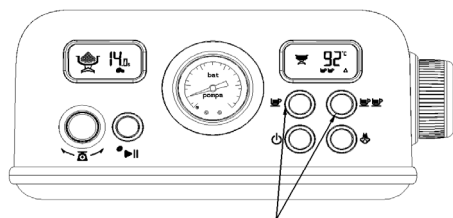

A hőmérséklet mértékegységének váltásához tartsa lenyomva 3 mp-ig az 1 csésze kávé/2 csésze kávé gombot.

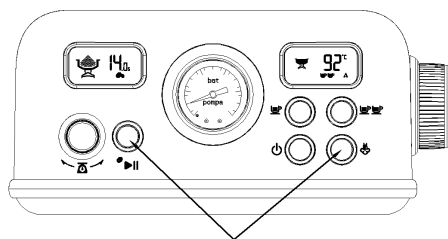

A készülék gyári beállításainak visszaállításához tartsa lenyomva 3 mp-ig az őrlés és gőzölés gombokat.

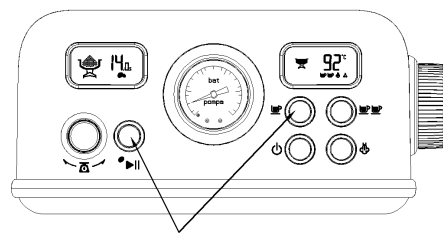

A kávé és a gőz hőmérsékletének beállításához tartsa lenyomva 3 m-ig az őrlés gombot és az 1 csésze kávé gombot.

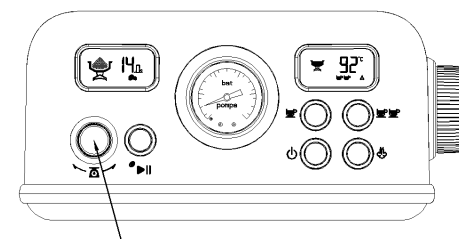

Az 1 vagy 2 csésze kávé őrlési funkciói közötti váltáshoz tartsa lenyomva 3 mp-ig az elfordítható kezelőgombot.

A víz kézi szivattyúzása

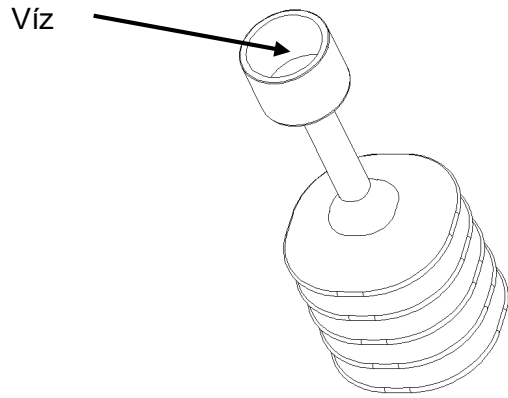

Töltsön vizet a kézi pumpába.

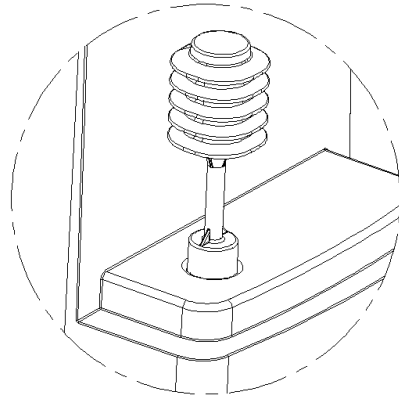

Helyezze be a pumpát a készülék vízbemenetébe.

Ha a készüléket hosszú ideig nem használták, és a vízszivattyúzás problémát jelent, a mellékelt kézi pumpával utántöltheti a vizet.

1. Vegye ki a víztartályt.
2. Öntsön tiszta vizet a kézi pumpába, majd helyezze a pumpát a vízbemenetbe.
3. A Be- és kikapcsolás gombbal kapcsolja be a készüléket és várja ki az előmelegítést (a gombok jelzőfényei abbahagyják a villogást).
4. Nyomja meg az 1 csésze kávé gombot vagy a gőzölés gombot, majd finoman nyomja fel és le a kézi pumpát, hogy vizet pumpáljon a kávéfőzőbe.
5. Ha a kávé gombot nyomta meg, a víz a főzőfejből fog kifolyni; ha a gőzölés gombot nyomta meg, a víz a gőzfúvókából fog kifolyni.
6. Öntse ki a vizet és a víztartályt tegye vissza a készülékbe.
7. Indítsa el a kávéfőzési ciklust kávé nélkül. Ezután a kávéfőző használatra kész.

Hibakódok és a problémák megoldása

Hibakód	Ok	Megoldás
	Kihagy az őrlő modul mikrokapcsolója.	<ol style="list-style-type: none"> Ellenőrizze, hogy a kávébaltartály megfelelően van-e elhelyezve a kávéfőzőben. Ha megfelelően van elhelyezve, de a képernyő továbbra is villog, forduljon márkaszervízhez.
E-1	A kávéfőző bekapcsolásakor a gőzszabályozó nincs kikapcsolt állásban, vagy a mikrokapcsoló áramköre megszakadt.	Fordítsa a gőzszabályozó gombot kikapcsolt állásba vagy forduljon márkaszervízhez.
E-2	Készenléti üzemmódban az extrakció hőmérséklete hideg kávé funkcióra van állítva, és a kávéfőző figyelmeztet a magas hőmérsékletre.	Ld. a magas hőmérsékletre vonatkozó figyelmeztetést: Nyomja meg az 1 vagy 2 csésze kávé gombot, hogy a főzőfej forró vizet adagoljon és lehűljön. Amint megjelenik a kijelzőn a 25 °C, a folyamatnak vége.
E-3	A kávéfőző termisztora kihagy.	Forduljon márkaszervízhez.
E-4	A kávéfőző termisztora zárlatos.	Forduljon márkaszervízhez.
E-5	A kávéfőző biztosítéka kiégett vagy a bojler nem melegít a hibás áramköri lap miatt.	Forduljon márkaszervízhez.
E-6	A nyomtatott áramköri lap nullavezetője sérült.	Forduljon márkaszervízhez.
E-7	Vízhiány rendellenes észlelése.	<ol style="list-style-type: none"> Ellenőrizze, hogy elegendő víz van-e a víztartályban, és hogy a víztartály megfelelően van-e behelyezve. Ha a fenti ellenőrzés után az E-7 hiba aműködés során továbbra is megjelenik, forduljon márkaszervízhez.
A kijelző nem világít	Kikapcsolva	Kapcsolja be a készüléket.
A kijelző nem világít	Készenléti üzemmód több, mint 20 percig.	Kapcsolja be ismét a készüléket.

Problémák megoldása

Probléma	Ok	Megoldás
Nem folyik víz vagy túl kevés víz folyik a készülékből.	A víztartály üres.	Öntsön vizet a víztartályba és engedjen ki forró vizet mindaddig, amíg a gőzfűvókából a forró víz nem folyik ki folyamatosan.
	A bemeneti feszültség vagy frekvencia nem egyezik meg a címkén található adatokkal.	Ellenőrizze, hogy a bemeneti feszültség és frekvencia megegyezik-e a készülék adattábláján feltüntetett értékkel.
	A készülék üzemzavara.	Forduljon márkaszervízhez.
A készülék nem termel gőzt.	A gőzfűvóka eldugult.	Tű segítségével távolítsa el a lerakódásokat a fűvókából.
	A víztartály üres.	Öntsön vizet a tartályba és hagyja a forró vizet folyamatosan kifolyjni a gőzfűvókán, ezután gőz termelése sikeres lesz.
	A készülék üzemzavara.	Forduljon márkaszervízhez.
A kávé ráfolyik a portafilterra.	A szűrőben túl sok a kávé.	Kapcsolja ki a készüléket és hagyja lehűlni. Tisztítsa meg a szűrőt és a portafiltert az őrölt kávé maradványaitól, majd bele a megfelelő mennyiségű őrölt kávé.
	Őrölt kávé maradványai vannak a szűrő vagy a portafilter szélein.	Kapcsolja ki a készüléket és hagyja lehűlni. Tisztítsa meg a szűrőt és a portafiltert az őrölt kávé maradványaitól.
	Több kávéfőzési ciklus után a víz hőmérséklete magas, ami párolgást okoz.	Kapcsolja ki a készüléket, majd miután lehűlt, újra kapcsolja be.
	A probléma a fenti műveletek elvégzése után is fennáll.	Forduljon márkaszervízhez.
Nem folyik vagy túl lassan folyik ki a kávé.	Az őrölt kávé túl finom és nem engedi át a szűrőn a vizet.	Öblítés után használjon durvábbra őrölt kávé.
	A szűrőlyukak eldugultak.	Tisztítsa meg a szűrő alján lévő lyukakat kefével vagy tűvel, majd öblítse le tiszta vízzel.
	A szűrőlemez eltömődött.	Vegye le a szűrőlemezt egy csavarhúzóval, tisztítsa meg a szűrő alján lévő lyukakat egy kefével vagy tűvel.
	A víztartály rosszul van behelyezve.	Tegye be helyesen a víztartályt.
A kávéfőző aljából folyik a víz.	Megtelt a csepptálca.	A csepptálcát tisztítsa le.
	A készülék üzemzavara.	Forduljon márkaszervízhez.
A kávéfőző nem	A tápkábel csatlakozódugója nincs megfelelően bedugva.	Csatlakoztassa megfelelően a tápkábel dugóját.

működik.	A termosztor megszakadt vagy zárlatos.	Forduljon márkaszervízhez.
	A készülék üzemzavara.	Forduljon márkaszervízhez.
A tej nem habosítható gőzzel.	A gőzölést jelző indikátor villog.	A gőzölés funkció csak akkor használható, ha a gőzölés indikátora világít.
	Az edény túl nagy vagy formája nem megfelelő.	Használjon magas, keskeny csészét vagy professzionális latte art csészét.
	Sovány tejet használtak.	Használjon teljes tejet.

Ha nem tudja megállapítani a hiba okát, soha ne szerelje szét a készüléket. Forduljon márkaszervízhez.

MŰSZAKI JELLEMZŐK

Névleges feszültségtartomány	220-240 V
Névleges frekvencia	50/60 Hz
Összes névleges teljesítmény	1500 W
A kávéfőző névleges teljesítménye	1350 W
A kávéőrölő névleges teljesítménye	150 W
A víztartály űrtartalma	1,8 l

A szöveg, valamint a műszaki adatok változtatásának joga fenntartva.

TANÁCSOK, INFORMÁCIÓK AZ ELHASZNÁLT CSOMAGOLÓANYAG KEZELÉSÉHEZ

Az elhasznált csomagolóanyagot szállítsa a lakóhelye szerinti hulladékgyűjtő udvarra.

KISELEJTEZETT ELEKTROMOS ÉS ELEKTRONIKUS BERENDEZÉSEK MEGSEMISÍTÉSE



A termékeken vagy azok kísérődokumentációjában található, mellékelt szimbólum azt jelenti, hogy a kiselejtezett elektromos és elektronikus berendezéseket tilos a hétköznapi háztartási hulladék-tárolókba dobni. Az ilyen termékek megfelelő megsemmisítése, felújítása, újrahasznosítása érdekében helyezze azokat az arra kijelölt tárolókba. Az Európai Unió egyes tagállamaiban illetve további európai országokban olyan alternatív megoldások is léteznek, hogy az ilyen termékek – hasonló jellegű új termék vásárlásakor – eladásuk helyén begyűjtésre kerülnek. A jelen termék helyes megsemmisítésével Ön is segít az értékes természeti források megőrzésében, valamint környezetünkre és egészségünkre gyakorolt - a helytelen hulladék-likvidálásból eredő - lehetséges negatív hatások megelőzésében is.



A jelen termék megfelel az EU irányelvben leszögezett valamennyi vonatkozó alapkövetelménynek.