

Rohinson®

Návod k použití

KONVEKTOR

R-029 Genius Wi-Fi



Před použitím tohoto spotřebiče se prosím seznamte s návodem k jeho obsluze. Spotřebič používejte pouze tak, jak je popsáno v tomto návodu k použití. Návod uschovejte pro případ další potřeby.

DŮLEŽITÉ BEZPEČNOSTNÍ POKYNY

ČTĚTE POZORNĚ A USCHOVEJTE PRO BUDOUCÍ POUŽITÍ

- Pokud dojde k poškození spotřebiče nedodržováním pokynů v této příručce, záruka se stává neplatnou. Výrobce/dovozce nenese žádnou odpovědnost za škody způsobené nedodržováním pokynů psaných v manuálu. Nedbalé používání spotřebiče není v souladu s podmínkami tohoto návodu.
- Před připojením spotřebiče k síťové zásuvce se ujistěte, že se napětí uvedené na typovém štítku spotřebiče shoduje s elektrickým napětím zásuvky.
- Spotřebič připojte pouze k řádně uzemněné zásuvce.

UPOZORNĚNÍ

- Tento spotřebič mohou používat děti ve věku 8 let a starší a osoby se sníženými fyzickými, smyslovými či mentálními schopnostmi nebo s nedostatkem zkušeností a znalostí, pokud jsou pod dozorem nebo byly poučeny o používání spotřebiče bezpečným způsobem a rozumí případným nebezpečím. Čištění a údržbu prováděnou uživatelem nesmějí vykonávat děti, pokud nejsou starší 8 let a pod dozorem. Spotřebič a jeho síťový kabel udržujte mimo dosah dětí mladších 8 let.
- Děti si se spotřebičem nesmějí hrát.
- Nepoužívejte spotřebič k jiným účelům, než pro které je určen.
- Spotřebič není určen k ovládání prostřednictvím programátoru, vnějšího časového spínače nebo dálkového ovládání.
- Pokud spotřebič nepoužíváte nebo plánujete čištění či s ním manipulujete, vždy ho vypněte a odpojte ze síťové zásuvky.
- Nepoužívejte spotřebič, pokud nefunguje správně, byl upuštěn na zem, poškozen nebo ponořen do vody. Spotřebič s poškozenou vidlicí síťového kabelu je zakázáno používat. V žádném případě neopravujte spotřebič sami. Na spotřebiči neprovádějte žádné úpravy – vzniká nebezpečí úrazu elektrickým proudem. Veškeré opravy a seřízení tohoto spotřebiče svěřte autorizovanému servisnímu středisku.
- Neodpojte spotřebič ze síťové zásuvky tahem za síťový kabel – vzniká nebezpečí poškození síťového kabelu/síťové zásuvky.
- Neved'te kabel pod kobercem, běhouny apod. Umíst'ujte kabel mimo místa provozu, aby se snížilo riziko zakopnutí.

- Na síťový kabel nepokládejte těžké předměty. Ujistěte se, že je síťový kabel plně rozvinutý a že se nedotýká horkého povrchu spotřebiče.
 - Spotřebič nesmí být umístěn pod elektrickou zásuvkou.
 - Před použitím spotřebič zbavte obalových materiálů. Před zapnutím spotřebiče se ujistěte, že je spotřebič zcela a správně sestaven.
 - Spotřebič je určen pro použití v domácnosti, nicméně není vhodný pro použití v koupelnách, poblíž bazénů apod. Spotřebič není určen pro použití ve venkovních prostorech.
 - Zabraňte styku spotřebiče s vodou či jinými kapalinami. Nedotýkejte se spotřebiče mokřýma rukama.
 - Nepoužívejte spotřebič v místech, kde se používá nebo skladuje benzín, nátěry či hořlavé kapaliny.
 - Nevkládejte žádné předměty do mřížky pro vstup/výstup vzduchu.
 - Spotřebič nikdy nezakrývejte, aby nedošlo k přehřátí! Otvory pro vstup a výstup vzduchu nesmí být ničím blokovány.
 - Spotřebič musí být umístěn na rovném, suchém povrchu a vždy ve vzpřímené poloze.
 - Zajistěte, aby se na mřížce pro vstup a výstup vzduchu nehromadil prach a nedošlo tak k přehřátí. V případě potřeby odpojte zařízení z el. sítě a pomocí vysavače pravidelně odstraňujte prach a nečistoty.
 - Spotřebič je při provozu horký. Abyste se vyvarovali popálení, nedotýkejte se horkých povrchů holýma rukama.
 - Vždy když spotřebič nepoužíváte, uložte jej v obalu na suché místo.
- Pozn.:** Stisknutí jednotlivých tlačítek je doprovázeno zvukovým signálem.

ČIŠTĚNÍ A ÚDRŽBA

- Před čištěním vždy spotřebič vypněte, odpojte jej ze zásuvky a nechte vychladnout.
- K čištění použijte lehce navlhlý hadřík. K odstranění prachu a nečistot z kovové mřížky spotřebiče použijte vysavač.
- Nepoužívejte agresivní čisticí prostředky.
- Neponořujte spotřebič do vody!

POPIS SPOTŘEBIČE

1. Teplotní čidlo
2. Přepínač zapnuto/vypnuto
3. Rukojeť
4. Odkládací místo pro dálkové ovládání
5. Ovládací panel
6. Výstup vzduchu
7. LED displej
8. Nožičky
9. Vstup vzduchu

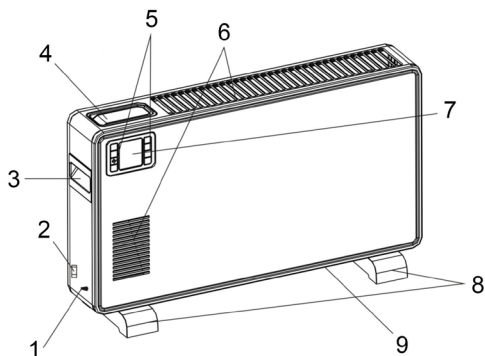

POPIS OVLÁDACÍHO PANELU

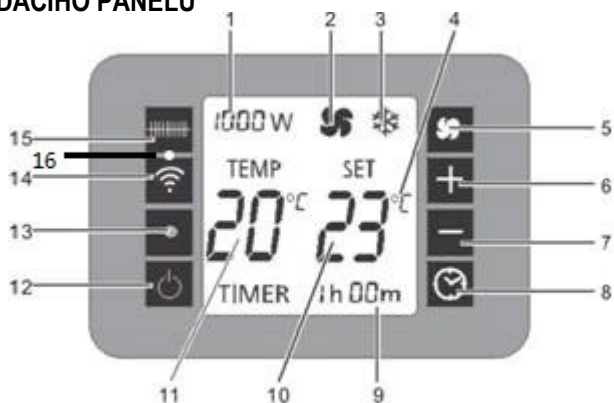

- | | |
|--|---|
| 1. Světelná indikace výkonu | 9. Světelná indikace časovače |
| 2. Světelná indikace ventilátoru | 10. Světelná indikace nastavené teploty |
| 3. Světelná indikace funkce ANTI-FROST | 11. Světelná indikace aktuální teploty |
| 4. Světelná indikace jednotky teploty | 12. Tlačítko ON/OFF |
| 5. Tlačítko ventilátoru | 13. Přijímač dálkového ovládání |
| 6. Tlačítko + | 14. Tlačítko Wi-Fi |
| 7. Tlačítko - | 15. Tlačítko nastavení výkonu |
| 8. Tlačítko časovače | 16. Světelná indikace Wi-Fi |

POPIS DÁLKOVÉHO OVLÁDÁNÍ

1. Tlačítko ON/OFF
2. Tlačítko ventilátoru
3. Tlačítko Wi-Fi
4. Tlačítko +
5. Tlačítko časovače
6. Tlačítko nastavení výkonu
7. Tlačítko –



INSTALACE NOŽIČEK

- Před použitím spotřebiče musíte nainstalovat nožičky (dodávány zvlášť v balení).
- Nožičky musí být připevněny ke spodní části zařízení pomocí 8 šroubů, které jsou součástí balení.

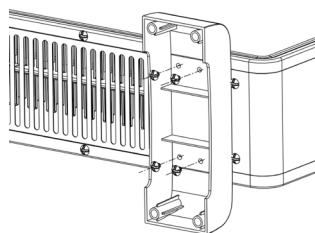

POUŽITÍ SPOTŘEBIČE

- Zapojte spotřebič do el. sítě a přepněte přepínač zapnuto/vypnuto do pozice zapnuto (ozve se zvukový signál). Nyní je spotřebič v pohotovostním režimu.
- Na displeji je zobrazena aktuální teplota v místnosti.
- Stisknutím tlačítka ON/OFF spotřebič uvedeme do provozního režimu.

NASTAVENÍ TEPLoty

- Při zapnutí spotřebiče do provozního režimu se na displeji zobrazí aktuální teplota v místnosti a nastavená teplota.
- Nastavení teploty je v rozmezí 5–37 °C.
- Při dosažení požadované nastavené teploty spotřebič přepne z vysokého výkonu na výkon nízký. Pokud teplota v místnosti stoupne o 2 °C oproti nastavené teplotě, spotřebič přestane vytápět. Jakmile teplota v místnosti klesne o 2 °C oproti nastavené teplotě, spotřebič začne opět vytápět.

NASTAVENÍ VÝKONU

- Pro zapnutí vytápění stiskněte tlačítko nastavení výkonu.
- Pro přepínání mezi stupni výkonu opakovaně stiskněte tlačítko nastavení výkonu, dokud se na displeji nezobrazí světelná indikace požadovaného výkonu.
- Spotřebič má 3 stupně výkonu (1000 W/1300 W/2300 W) a funkci ANTI-FROST.

NASTAVENÍ ČASOVAČE

- Nastavení časovače je možné provést po zapnutí vytápění (zvolení výkonu).
- Pro nastavení času, po který bude spotřebič vytápět, opakovaně stiskněte tlačítko časovače, dokud se na displeji nezobrazí požadovaný čas. Vyčkejte cca 5 sekund pro uložení nastavení.
- Tlačítka + a – nastavte požadovanou teplotu (nastavená teplota musí být vyšší než aktuální teplota v místnosti).
- Pro vypnutí funkce časovače opakovaně stiskněte tlačítko časovače, dokud se na displeji nezobrazí 24:00, dalším stiskem tlačítka časovače funkci vypnete (světelná indikace časovače zhasne).

FUNKCE ANTI-FROST

- Pokud je spotřebič v pohotovostním režimu a aktuální teplota v místnosti klesne cca pod 5 °C, automaticky se zapne vysoký výkon vytápění (2300 W).
- Jakmile teplota v místnosti dosáhne cca 9 °C, spotřebič se opět přepne do pohotovostního režimu.

FUNKCE TURBO (VENTILÁTOR)

- Pro zapnutí a vypnutí ventilátoru stiskněte tlačítko ventilátoru.
- Ventilátor slouží k rychlejšímu vyhřátí prostoru.

PAMĚŤ

- Spotřebič uchovává v paměti poslední nastavení teploty. Tato teplota se zobrazí při každém zapnutí spotřebiče.

TECHNICKÁ SPECIFIKACE

Jmenovitý rozsah napětí	220-240 V
Jmenovitý kmitočet	50 Hz
Jmenovitý příkon	2300 W

Změny textu a technických údajů vyhrazeny.

POKYNY A INFORMACE O NAKLÁDÁNÍ S POUŽITÝM OBALEM

Použitý obalový materiál odložte na místo určené obcí k ukládání odpadu.

LIKVIDACE POUŽITÝCH ELEKTRICKÝCH A ELEKTRONICKÝCH ZAŘÍZENÍ

Tento symbol na produktech anebo v průvodních dokumentech znamená, že použité elektrické a elektronické výrobky nesmí být přidány do běžného komunálního odpadu. Ke správné likvidaci, obnově a recyklaci předejte tyto výrobky na určená sběrná místa. Alternativně v některých zemích Evropské unie nebo jiných evropských zemích můžete vrátit své výrobky místnímu prodejci při koupi ekvivalentního nového produktu. Správnou likvidací tohoto produktu pomůžete zachovat cenné přírodní zdroje a napomáháte prevenci potenciálních negativních dopadů na životní prostředí a lidské zdraví, což by mohly být důsledky nesprávné likvidace odpadů.



Tento výrobek splňuje veškeré základní požadavky směrnic EU, které se na něj vztahují.

Model R-029 Genius Wi-Fi			
Údaj	Značka	Hodnota	Jednotka
Tepelný výkon			
Jmenovitý tepelný výkon	P_{nom}	2.0-2.3	kW
Minimální tepelný výkon (orientační)	P_{min}	1.0	kW
Maximální trvalý tepelný výkon	$P_{max,c}$	2.0-2.3	kW
Spotřeba pomocné elektrické energie			
Při jmenovitém tepelném výkonu	eI_{max}	N/A	kW
Při minimálním tepelném výkonu	eI_{min}	N/A	kW
V pohotovostním režimu	eI_{SB}	0.00043	kW

Údaj	Jednotka
Pouze u akumulčních elektrických lokálních topidel: typ příjmu tepla (vyberte jeden)	
ruční řízení akumulace tepla s integrovaným termostatem	Ne
ruční řízení akumulace tepla se zpětnou vazbou informující o teplotě v místnosti a/nebo venkovní teplotě	Ne
elektronické řízení akumulace tepla se zpětnou vazbou informující o teplotě v místnosti a/nebo venkovní teplotě	Ne
výdej tepla s ventilátorem	Ano
Typ výdeje tepla/regulace teploty v místnosti (vyberte jeden)	
jeden stupeň tepelného výkonu, bez regulace teploty v místnosti	Ne
dva nebo více ručních stupňů, bez regulace teploty v místnosti	Ne
s mechanickým termostatem pro regulaci teploty v místnosti	Ne
s elektronickou regulací teploty v místnosti	Ne
s elektronickou regulací teploty v místnosti a denním programem	Ano
s elektronickou regulací teploty v místnosti a týdenním programem	Ne

Další možnosti regulace (lze vybrat více možností)	
regulace teploty v místnosti s detekcí přítomnosti osob	Ne
regulace teploty v místnosti s detekcí otevřeného okna	Ne
s dálkovým ovládním	Ne
s adaptivně řízeným spouštěním	Ano
s omezením doby činnosti	Ne
s černým kulovým čidlem	Ne
Kontaktní údaje	ELECTRA TRADE, s.r.o. Holečkova 440/15 150 00 Praha 5 – Smíchov Česká republika

Tento výrobek je vhodný pouze pro dobře izolované prostory nebo občasné používání.

NÁVOD K APLIKACI ROHNSON PRO KONVEKTOR R-029 Genius Wi-Fi

Ve vašem chytrém telefonu si **nainstalujte aplikaci Rohnsón**.

Aplikaci si můžete načíst přes QR kód (pro Android) nebo stáhnout v Google Play nebo v App Store.

Načtěte QR kód pro stažení aplikace **Rohnsón** pro operační systém Android 5.0 a vyšší verze.

Stáhněte si aplikaci **Rohnsón** v App Store pro operační systém iOS 9.0 a vyšší verze.



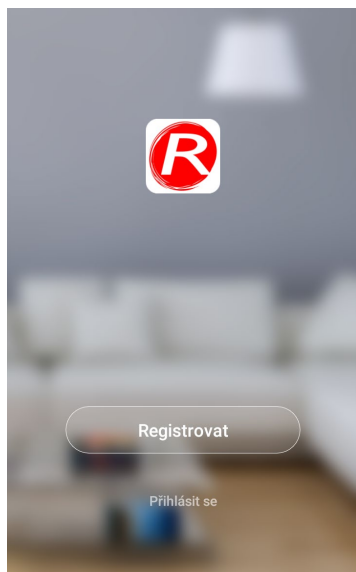

Provedte registraci. Pro registraci je potřeba Váš souhlas se Zásadami ochrany osobních údajů.

Vyplňte své telefonní číslo nebo e-mail. Bude Vám zaslán ověřovací kód, který následně zadejte do aplikace pro ověření. Poté si nastavte heslo a dokončete registraci.

← Ochrana osobních údajů

Zásady ochrany osobních údajů Rohnson

Datum aktualizace : 4. 2018

Datum vstupu v platnost : 5. 2018

Zakoupili jste si chytré zařízení Rohnson, které lze ovládat aplikací Rohnson. Veškeré informace, které s námi sdílíte (například pro vytvoření účtu Rohnson), nám pomohou poskytnout Vám co nejlepší zákaznický servis. Níže jsou vysvětleny způsoby shromažďování a nakládání s osobními údaji a ochrana Vašeho soukromí. V těchto zásadách ochrany osobních údajů se "osobními údaji" rozumí informace, které mohou být použity k identifikaci jednotlivce.

Jaké informace jsou

Nesouhlasím

Souhlasím

←

Registrovat

Czech Republic +420

Telefonní číslo/E-mail

Pokračovat

Souhlasím s [Dohoda o službách](#) a [Ochrana osobních údajů](#)

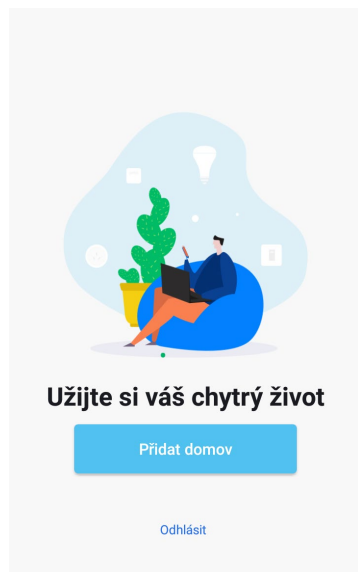

Po úspěšné registraci přidejte domov. Pojmenujte jej a nastavte svou polohu. Můžete nastavit umístění zařízení ve Vašem domě.

Pro přidání zařízení klikněte na „Přidat zařízení“. Přepněte přepínač na boku spotřebiče do pozice zapnuto. Následně stiskněte tlačítko Wi-Fi, dokud se neozve pípnutí a světelná indikace nezačne blikat.

← Přidat domov Hotovo

Jméno

Poloha >

Inteligentní zařízení v:

- Obývací pokoj
- Ložnice
- Druhá ložnice
- Jídlna
- Kuchyně
- Studovna

Domov ▾ +

29.6 °C Suchý 1014.31
Venkovní teplota Venkovní vlhkost Venkovní tlak vz...

Všechna zařízení Obývací pokoj Ložnice ⚙

Zatím žádné zařízení

Přidat zařízení

Můj domov Chytrá schémata Profil

Pokud světelná indikace Wi-Fi bliká, klikněte na „Potvrdit“. V dalším kroku vyberte síť Wi-Fi, zadejte heslo k této síti a potvrďte.

Zařízení i mobilní telefon by se měly nacházet co nejbližší routeru.

Aplikace se spojí se zařízením. Poté, co bude zařízení úspěšně přidáno, klikněte na „Hotovo“.

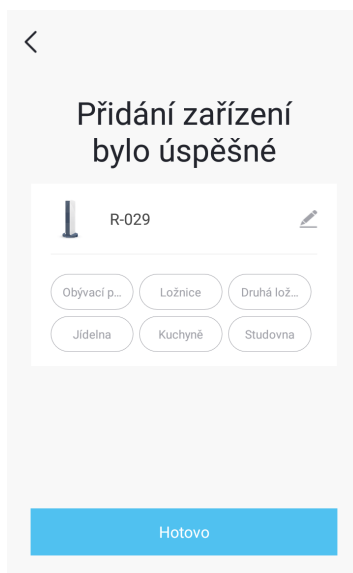
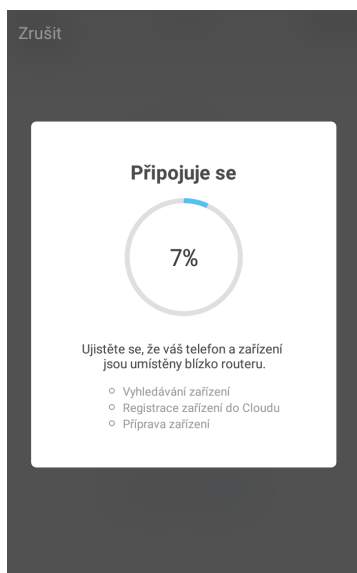
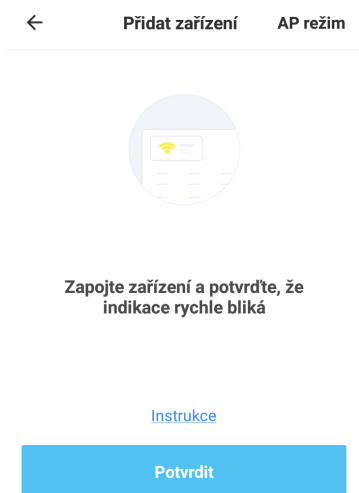

Po úspěšném připojení zařízení se v aplikaci objeví domovská stránka, ze které můžete spotřebič ovládat.

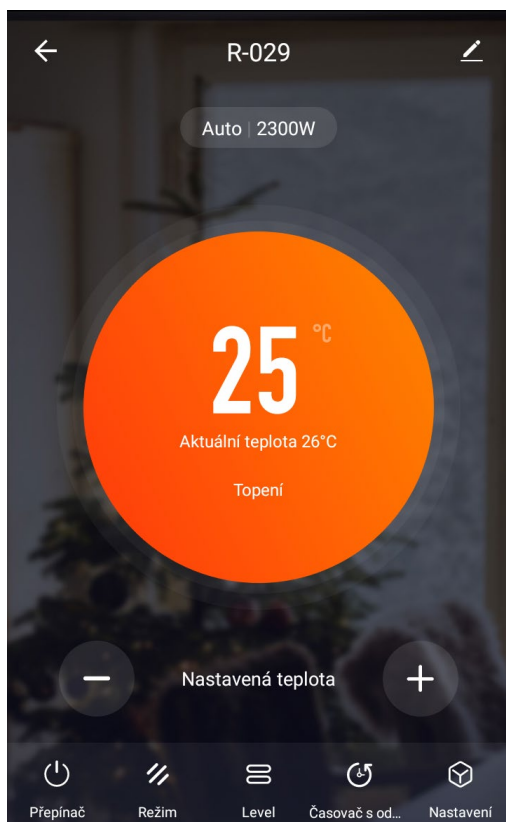

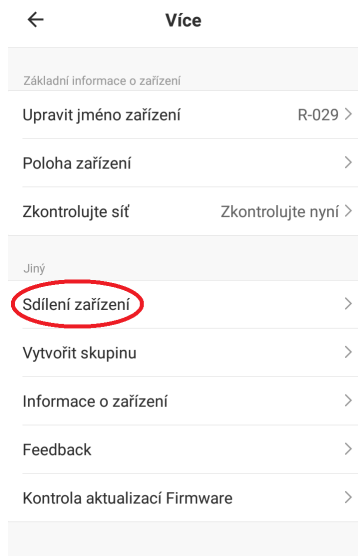
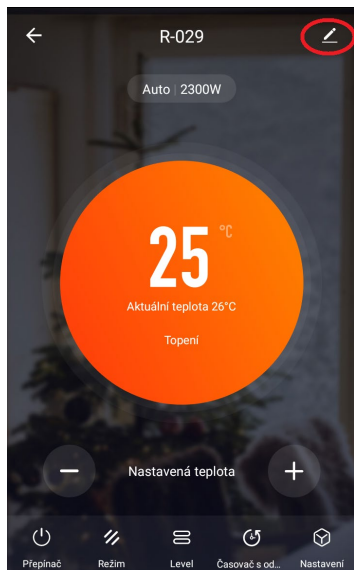

Pro sdílení zařízení s jinými členy klikněte na ikonu v pravém horním rohu domovské stránky zařízení, klikněte na „Sdílení zařízení“ a „Přidat sdílení“ a přidejte člena, který bude mít přístup k ovládání konkrétního zařízení.

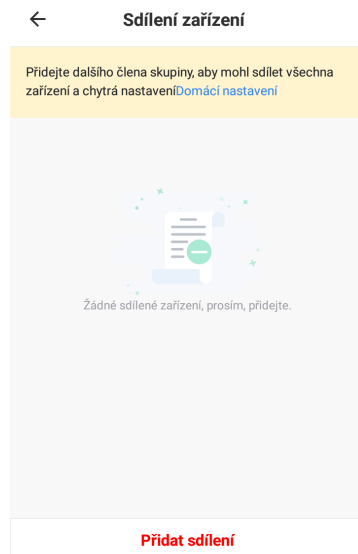

Pokud je zařízení v aplikaci zobrazeno jako *offline*, nelze jej ovládat. Nejprve je potřeba spotřebič uvést do pohotovostního režimu přepnutím přepínače na boku spotřebiče do pozice zapnuto.

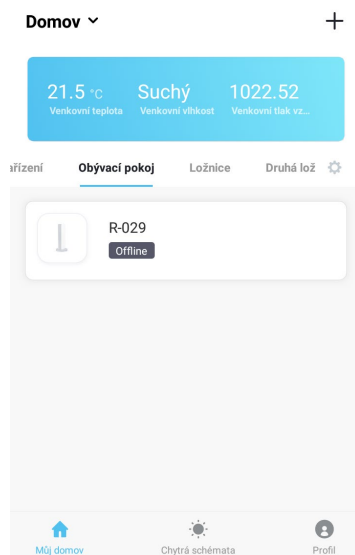

Vážený zákazníku,

děkujeme za zakoupení konvektoru R-029 Genius Wi-Fi.

V případě jakéhokoliv dotazu či pomoci ohledně aplikace nás prosím kontaktujte na tel.: 257 311 212 (pouze v pracovní dny od 8:30 h do 17 h) nebo na emailu: info@rohson.cz.

Rádi Vám pomůžeme.

Tým ELECTRA TRADE, s.r.o.

SPECIFIKACE Wi-Fi

POZNÁMKA: Maximální radioelektrický výkon ve frekvenčních pásmech, ve kterých rádiové zařízení pracuje, je 20 dBm a 2,4 GHz.

SPECIFIKACE

Model: DL07 (R-029)

Standard: IEEE 802.11 b/g/n

Typ antény: Externí všesměrová anténa & PCB anténa, PCB anténa FRIST

Frekvence WiFi: 2.4 GHz

Maximální výkon: 20 dBm max.

Rozměr: 42,6*31*9,1 (mm)

Provozní teplota: -20 °C~85 °C

Provozní vlhkost: 10 %~85 %

Napájení: DC 5 V/300 mA

Výrobce: NINGBO YIXUN ELECTRIC APPLIANCE CO., LTD

Adresa: ZHENXI ROAD, FUHAI INDUSTRIAL ZONE, FUHAI TWON, CIXI CITY, NINGBO, CHINA

Tel: 86-574-63888330, FAX: 86-574-63560778

ZJEDNODUŠENÉ EU PROHLÁŠENÍ O SHODĚ

NINGBO YIXUN ELECTRIC APPLIANCE CO., LTD tímto prohlašuje, že rádiové zařízení typu R-029 je v souladu se směrnicí 2014/53/EU. Úplné znění EU prohlášení o shodě je k dispozici na následující internetové adrese: www.rohnson.cz